

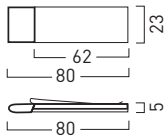

**ATLANTIC**

**Namensschild**

**1** mit Clip und Anstecknadel



**Türschild**

**2**

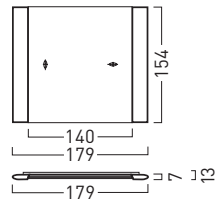

**Infotafel A4**

**3**

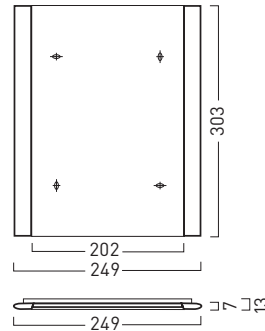

**Infotafel A3**

**4**

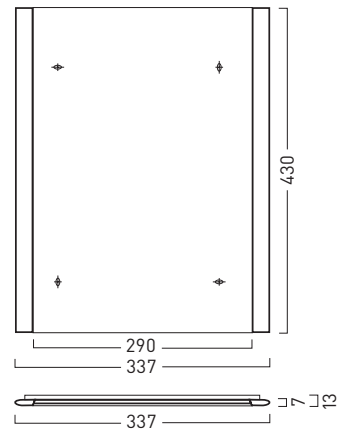

**Tischaufsteller für Infotafeln**

**5** A4

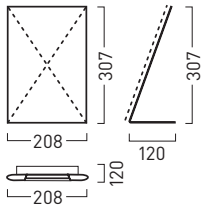

**Tischaufsteller für Infotafeln**

**6** A3

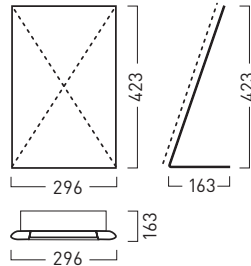

**Bodenaufsteller für Infotafeln und Prospekthalter**

**7** zu 3

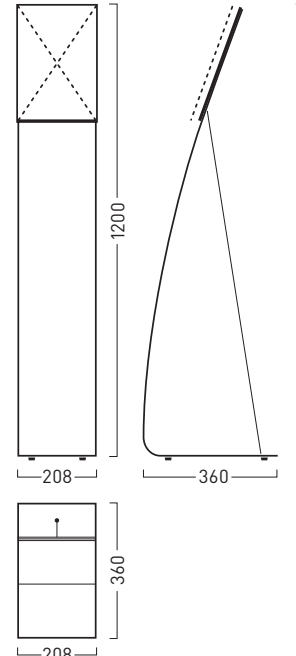

**8** zu 4

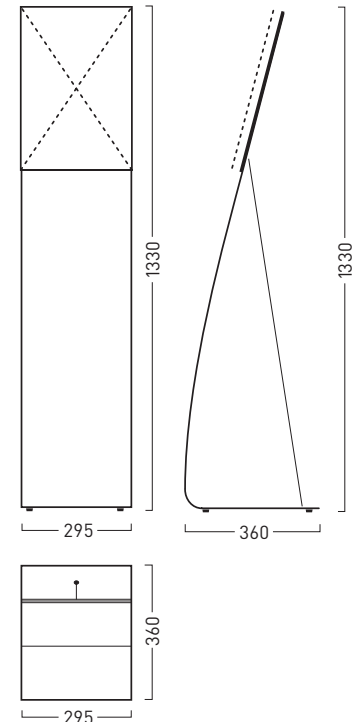

**ATLANTIC Namensschild mit Clip und Anstecknadel**

Name:	Größe: B x H x T in cm	Best.-Nr.:
<b>1</b> Namensschild	8,0 x 2,3 x 0,5	<b>AT 1502</b>

**ATLANTIC Türschild**

Name:	Größe: B x H x T in cm	Best.-Nr.:
<b>2</b> Türschild	17,9 x 15,4 x 1,3	<b>AT 152/3</b>

**ATLANTIC Infotafel**

Name:	Größe: B x H x T in cm	Best.-Nr.:
<b>3</b> Infotafel A4	24,9 x 30,3 x 1,3	<b>AT 154/3</b>
<b>4</b> Infotafel A3	33,7 x 43,0 x 1,3	<b>AT 155/3</b>

**ATLANTIC Tischaufsteller mit Infotafel**

Name:	Größe: B x H x T in cm	Best.-Nr.:
<b>5</b> Tischaufsteller mit Infotafel A4	20,8 x 30,7 x 12,0	<b>AT 1610</b>
<b>6</b> Tischaufsteller mit Infotafel A3	29,6 x 42,3 x 16,3	<b>AT 1611</b>

**ATLANTIC Bodenaufsteller mit Spannseil**

Name:	Größe: B x H x T in cm	Best.-Nr.:
<b>7</b> Bodenaufsteller mit Infotafel A4	20,8 x 120,0 x 36,0	<b>AT 1620</b>
<b>8</b> Bodenaufsteller mit Infotafel A3	29,5 x 133,0 x 36,0	<b>AT 1621</b>

**ATLANTIC Bodenaufsteller in Trapezform (o. Abb.)**

Name:	Größe: B x H x T in cm	Best.-Nr.:
Bodenaufsteller mit Infotafel A4	20,8 x 120,0 x 36,0	<b>AT 1622</b>
Bodenaufsteller mit Infotafel A3	29,5 x 133,0 x 36,0	<b>AT 1623</b>

**ATLANTIC**

**Prospekthalter für Boden- oder Tischaufsteller**

**9** für Format A6/Postkarte

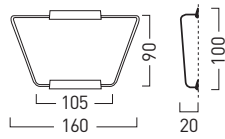

**10** für Format DIN lang

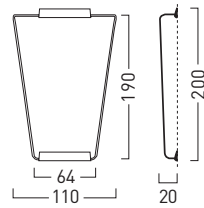

**11** für Format A4

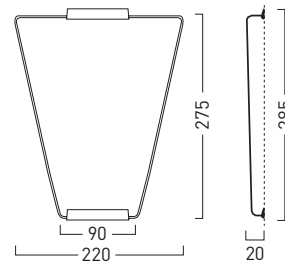

**Fahnenhalterung**

**12** mit 2 x Türschild

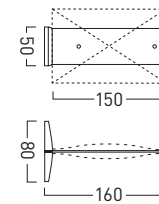

**Frei-/Besetzt-Anzeige**

**13**

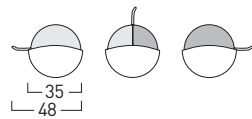

**ATLANTIC Prospekthalter**

Name:	Größe: B x H x T in cm	Best.-Nr.:
<b>9</b> für Format A6/Postkarte	160 x 90 x 20	<b>OC1520</b>
<b>10</b> für Format DIN lang	110 x 190 x 20	<b>OC1530</b>
<b>11</b> für Format DIN A4	220 x 275 x 20	<b>OC150</b>

**ATLANTIC Fahnenchild, beidseitig**

Name:	Größe: B x H x T in cm	Best.-Nr.:
<b>12</b> Fahnenchild	8,0 x 15,4 x 18,9	<b>AT 1630</b>

**Frei-/Besetzt-Anzeige**

Name:	Größe:	Best.-Nr.:
<b>13</b> Frei-/Besetzt-Anzeige, silber	Ø 3,5 cm	<b>CR 1150</b>